

 eeese

User manual
Dehumidifier Carl

Art. 2506



Thank you for choosing this product.
Please read this instruction manual before using it.



Lesen Sie vor der Verwendung das Benutzerhandbuch, siehe den entsprechenden Abschnitt dieser Benutzeranweisungen.

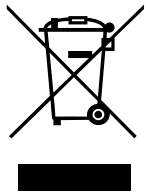

Recyceln Sie unerwünschte Materialien, anstatt sie wegzuworfen. Alle Geräte und Verpackungen müssen getrennt zu einem örtlichen Recyclingzentrum gebracht und umweltfreundlich entsorgt werden.



Das Produkt entspricht den geltenden EU-Richtlinien sowie anderen Bestimmungen.



R290 Kältemittel

Dieses Gerät verwendet ein brennbares Kältemittel. Wenn Kältemittel austritt und mit Feuer oder einem Heizelement in Berührung kommt, entsteht schädliches Gas und es besteht Brandgefahr.

Inhaltsverzeichnis

1. Sicherheitshinweise	104
2. Teileliste	106
3. Vor dem Betrieb	108
4. Kontinuierliche Entwässerung	108
5. Betriebsanleitung	109
6. Reinigung	115
7. Lagerung	116
8. Anzeige der Fehlercodes	116
9. Fehlerbehebung	117
10. Technische Daten	118
11. Bedienungsanleitung für die Smartverbindung	118
12. Service	122
13. Garantie	122

1. Sicherheitshinweise

Warnhinweis

Dieses Gerät ist nur für Innenbereiche in Privathaushalten vorgesehen. Jede andere Verwendung wird vom Hersteller nicht empfohlen und kann Feuer, Stromschlag sowie andere Personenschäden oder Schäden verursachen.



Warnhinweise



Nasse Hände sind nicht erlaubt



Warnhinweis

Netzkabel

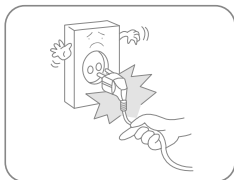

Ziehen Sie das Netzteil nicht am Kabel aus der Steckdose.

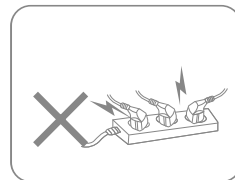

Schließen Sie das Gerät nicht mit einem überlasteten Verlängerungskabel an.

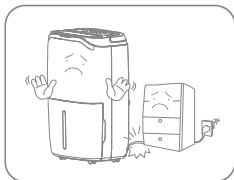

Stellen Sie keine schweren Gegenstände auf das Netzkabel, um Sicherheitsrisiken zu vermeiden.

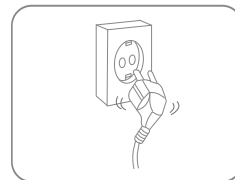

Verwenden Sie das Gerät nicht, wenn das Netzkabel nicht sicher in die Steckdose eingesteckt werden kann.

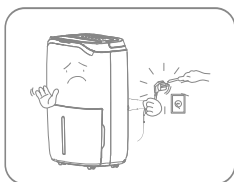

Versuchen Sie nicht, das Netzkabel zu ersetzen. Wenden Sie sich zur Reparatur an die autorisierte Servicewerkstatt.

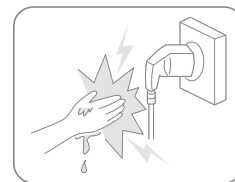

Berühren Sie den Stecker nicht mit nassen Händen, um einen Stromschlag zu vermeiden.

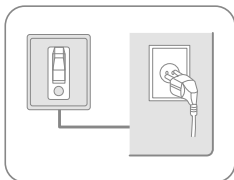

Die Steckdose muss geerdet und ordnungsgemäß gesichert sein.

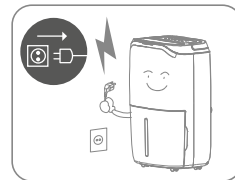

Ziehen Sie bei Gewitter den Stecker aus der Steckdose.

Aufstellungsort



Positionieren Sie keine brennbaren oder explosiven Objekte am Gerät, um einen Brand zu vermeiden.



Stellen Sie das Gerät auf eine stabile, ebene Oberfläche.

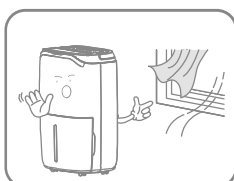

Verwenden Sie das Gerät nicht an Orten mit Zugluft.

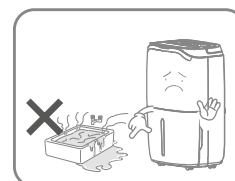

Verwenden Sie das Gerät nicht im Schwimmbecken oder ähnlichen Einrichtungen, um Sicherheitsrisiken zu vermeiden.

Während des Gebrauchs

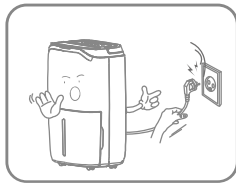

Schalten Sie das Gerät ab und ziehen Sie den Netzstecker, ehe Sie das Gerät bewegen.

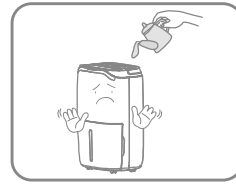

Gießen Sie kein Wasser in das Gerät, um Fehlfunktionen zu vermeiden.



Kinder sind zu beaufsichtigen, um sicherzustellen, dass sie nicht mit dem Gerät spielen.

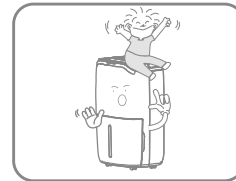

Legen Sie keine schweren Gegenstände auf das Gerät, um Fehlfunktionen zu vermeiden.



Das Gerät darf nicht umgekippt werden und ist vor Stößen und Erschütterungen zu schützen, um Fehlfunktionen zu vermeiden.

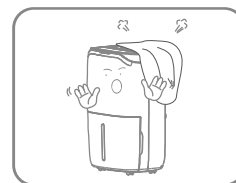

Das Gerät darf während des Betriebs nicht abgedeckt sein.

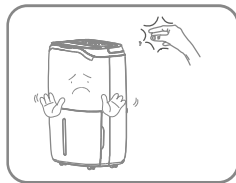

Legen Sie Ihre Hände nicht auf die Luftaustrittsöffnung, um Schäden oder Fehlfunktionen zu vermeiden.

2. Teilleiste

Komponenten

1. Installierter HEPA-Filter
2. Dreifarbige Feuchtigkeitsanzeigeleuchte
3. Bedienfeld
4. Frontabdeckung
5. Griff
6. Luftaustrittsöffnung
7. Wassertank
8. Netzkabel
9. Rollen
10. Netzkabelhalterung
11. Abflussausgang
12. Lufteinlassgitter

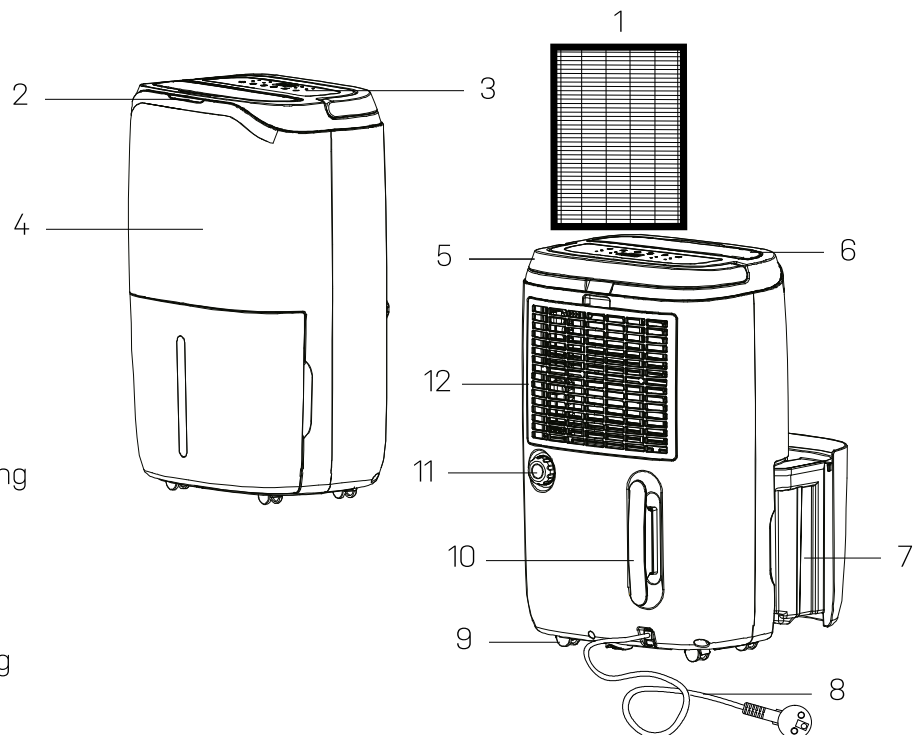

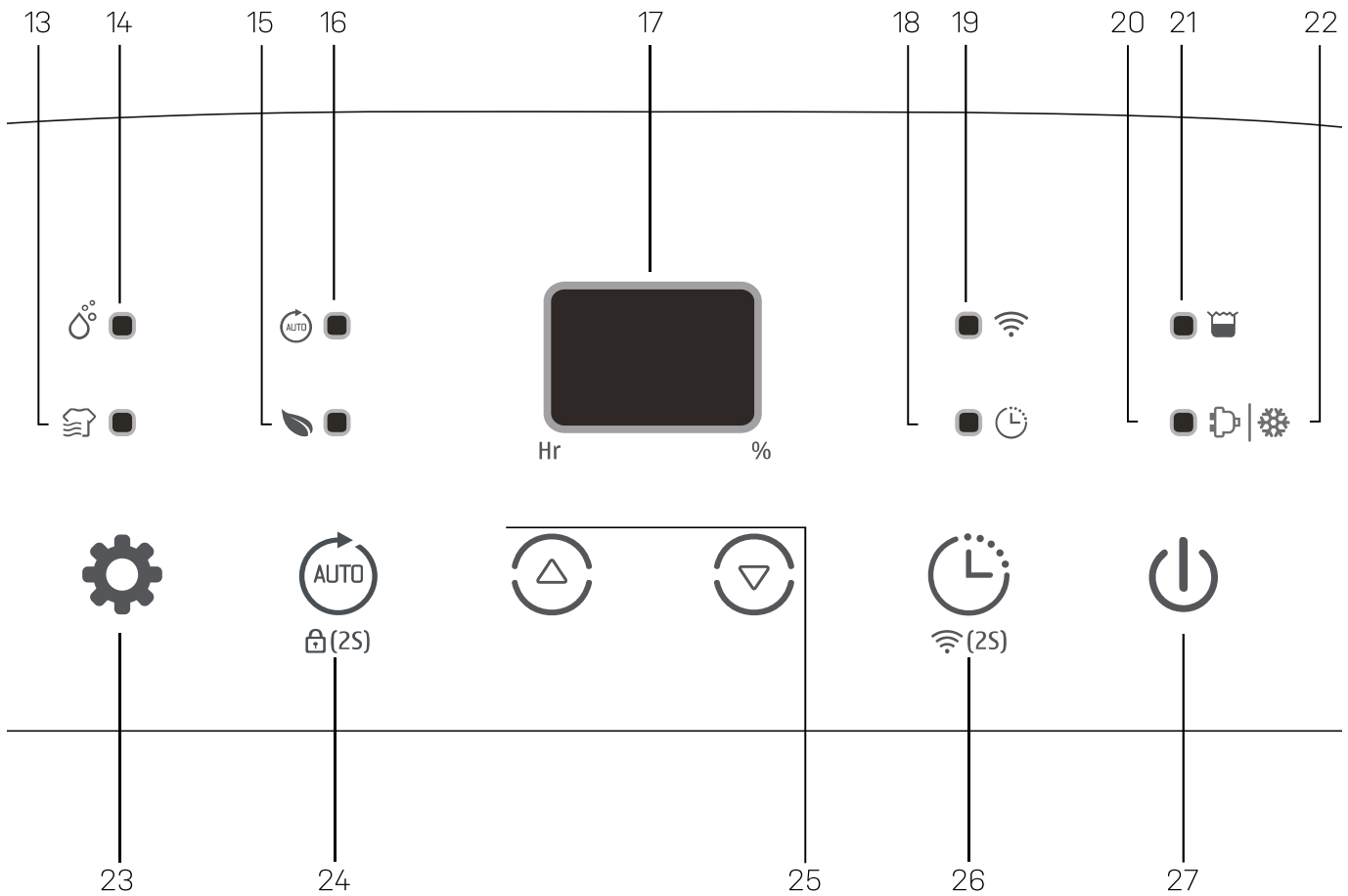

Bedienfeld

- 13. Anzeige für Wäschetrocknung
- 14. Anzeige für Manuelles Entfeuchten
- 15. Anzeige für Luftreinigung

- 16. Anzeige für Automatische Entfeuchtung
- 17. Feuchtigkeitspegel
- 18. Timer-Taste
- 19. WLAN-Anzeige
- 20. Betriebsanzeige
- 21. Anzeige für „Tank voll“

- 22. Abtauanzeige
- 23. Ein-/Aus-Taste
- 24. Timer-Taste
- 25. Aufwärts- und Abwärtstaste
- 26. Auto-Taste/Kindersicherungstaste
- 27. Modus-Taste

Entwässerung

- 28. Verschluss für Abflussausgang
- 29. Abflussrohrrohr

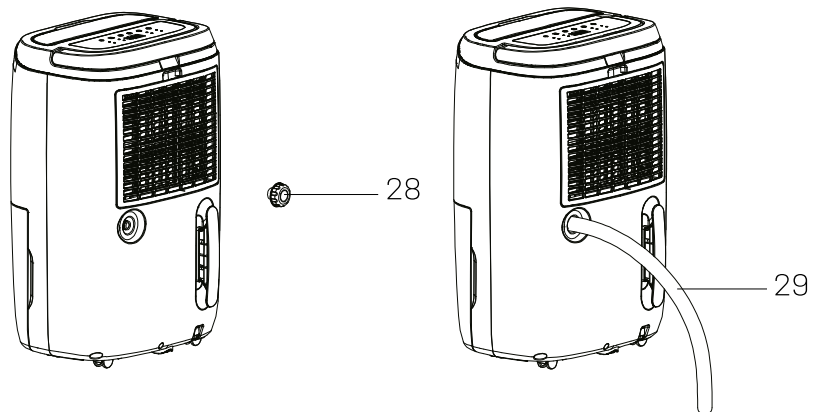

3. Vor dem Betrieb

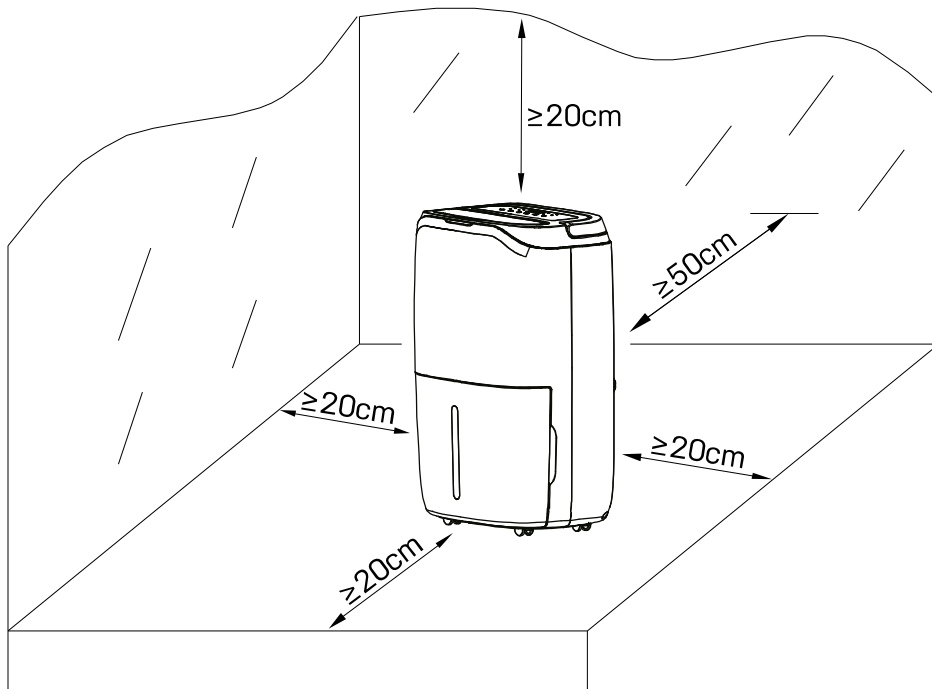

- Stellen Sie den Luftentfeuchter in aufrechter Position auf eine stabile, ebene Oberfläche.
- Achten Sie darauf, dass sich der Luftentfeuchter in einem sicheren Abstand von mindestens 50 cm von einer Wand oder einem Möbel entfernt befindet.
- Die Stromversorgung muss mit dem Wert auf dem Typenschild übereinstimmen, die Steckdose muss geerdet sein.
- Stellen Sie sicher, dass der Tank richtig montiert ist. Wenn der Tank voll ist oder nicht richtig platziert ist, leuchtet die „Tank voll“-Leuchte auf und der Luftentfeuchter stellt den Betrieb ein.

4. Kontinuierliche Entwässerung

Grundsätzlich wird das Wasser im Tank gesammelt. Wenn Sie kontinuierliche Entwässerung wünschen, unternehmen Sie bitte folgende Schritte (siehe Abschnitt 2, „Teilleiste“)

- Führen Sie das Abflussrohr mit einem Innendurchmesser von 19 mm durch den Abflussausgang.
- Setzen Sie den Wassertank wieder an seinen Platz.



Achten Sie bitte immer darauf, dass das Rohr abwärts verläuft und nicht blockiert oder geknickt ist.

5. Betriebsanleitung



Die gewünschte Einstellung wird 3 Sekunden nach dem Vorgang bestätigt.

Eine dreifarbige Leuchte zeigt die Umgebungsluftfeuchtigkeit an: Rotes Licht: RH % ≥ 65 % // Grünes Licht: 55 % \leq RH % ≤ 65 % // Gelbes Licht: RH % < 55 %.

Ein- und Ausschalten des Geräts [Ein-Aus-Taste]



Schließen Sie das Gerät an die Stromversorgung an und drücken Sie die Ein-Aus-Taste (A) einmal, um das Gerät einzuschalten.

Im Standardmodus läuft das Gerät in manueller kontinuierlicher Entfeuchtung (B) mit hoher Lüftergeschwindigkeit. Die Betriebsanzeige leuchtet (C).



Drücken Sie die Ein-Aus-Taste, um das Gerät auszuschalten. Das Gerät wird den Betrieb einstellen und der Lüfter wird für einige Sekunden weiterarbeiten, um die heiße Luft im Inneren des Geräts herauszublasen.

Automatische Abschalt-Timer-Funktion [Timer-Taste]

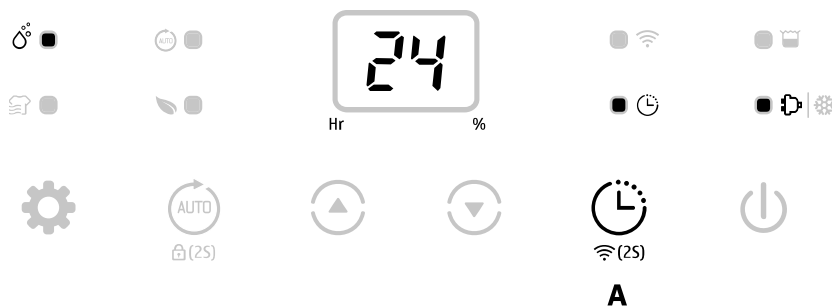

Drücken Sie die Timer-Taste (A), um Ihre bevorzugte Timer-Stunde für die automatische Abschalteinstellung auszuwählen. Die Stundenanzeige reicht von 00-24-00 und wird durch jedes Drücken weitergestellt.



Die automatische Timer-Abschalteneinstellung wird abgebrochen, wenn die Timer-Taste 2 mal innerhalb von 5 Sekunden gedrückt wird.

Die automatische Timer-Abschalteneinstellung wird abgebrochen, wenn das Gerät ausgeschaltet und wieder eingeschaltet wird.

Feuchtigkeitseinstellung [Aufwärts- und Abwärtstaste]

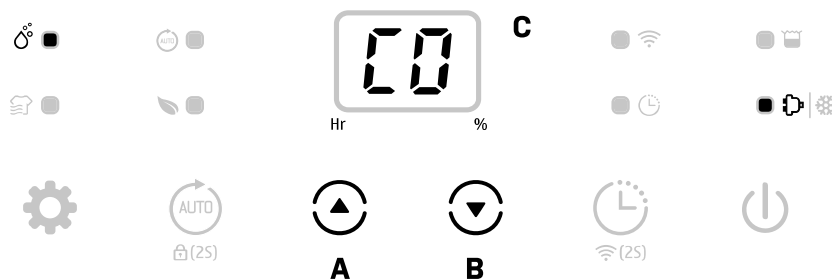

Drücken Sie die Feuchtigkeitseinstellungstasten (A oder B), um Ihre bevorzugte Luftfeuchtigkeit von 00-30 % -35 % -40 % -45 % -50 % -55 % -60 % -65 % -70 % -75 % -80 %-00 auszuwählen. 00 bedeutet kontinuierliche Entfeuchtung unabhängig von der Luftfeuchtigkeit.



Das Display C zeigt die tatsächliche Luftfeuchtigkeit im Raum an. Durch Drücken von A oder B wird angezeigt, auf welche Entfeuchtung das Gerät eingestellt ist.

Funktion „Automatische Entfeuchtung“ [Auto-Taste]



Drücken Sie die Autotaste (A), um den automatischen Entfeuchtungsmodus zu wählen. Das Gerät arbeitet automatisch entsprechend der unten ermittelten Umgebungsfeuchtigkeit:

Umgebungs-RH% erkannt	Kompressor	Lüftergeschwindigkeit
RH % > 60 %	In Betrieb	Hoch
40 % ≤ RH % ≤ 60 %	In Betrieb	Niedrig
RH % < 40 %	Hält den Betrieb an	Niedrig



Die Auf-/Ab-Tasten können nicht mit der automatischen Entfeuchtungsfunktion verwendet werden

Multifunktion [Modus-Taste]

Wäschetrocknungsmodus



Drücken Sie die Modustaste (A), um den Wäschetrocknungsmodus (B) auszuwählen. Das Gerät läuft 6 Stunden lang in kontinuierlicher Entfeuchtung mit hoher Lüftergeschwindigkeit und schaltet sich anschließend automatisch aus.



Der Timer funktioniert nicht mit dem Wäschemodus zusammen.

Luftreinigungsmodus

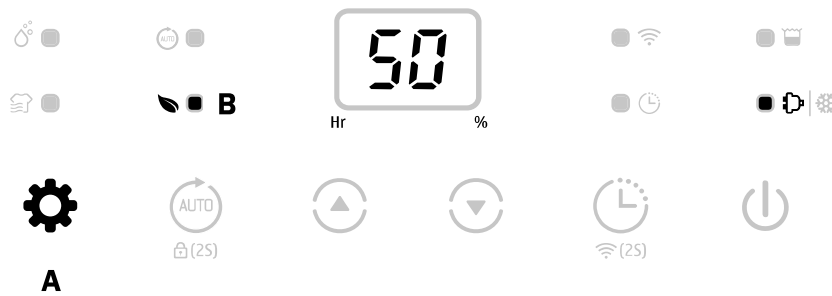

Drücken Sie die Modustaste (A), um den Luftreinigungsmodus (B) auszuwählen. Das Gerät läuft mit Lüftergeschwindigkeit ohne Entfeuchtung.



Das Licht am Gerät leuchtet, auch wenn sich das Gerät im Luftreinigungsmodus befindet. Das Licht zeigt die Luftfeuchtigkeit der Umgebung an. So können Sie entscheiden, ob Sie in den Entfeuchtungsmodus oder in den Befeuchtungsmodus wechseln müssen.

Leuchtanzeigenmodi:

Rotes Licht: $RH \% \geq 65 \%$ // Grünes Licht: $55 \% \leq RH \% \leq 65 \%$ //

Gelbes Licht: $RH \% < 55 \%$.

Manueller Modus



Drücken Sie die Modustaste, um den manuellen Modus zu wählen. Das Gerät läuft standardmäßig mit kontinuierlicher Entfeuchtung (B) und niedriger Lüftergeschwindigkeit.



Im manuellen Modus sind alle Tasten zur Benutzung freigegeben.

WLAN-Funktion [Timerbutton – 2 Sekunden]

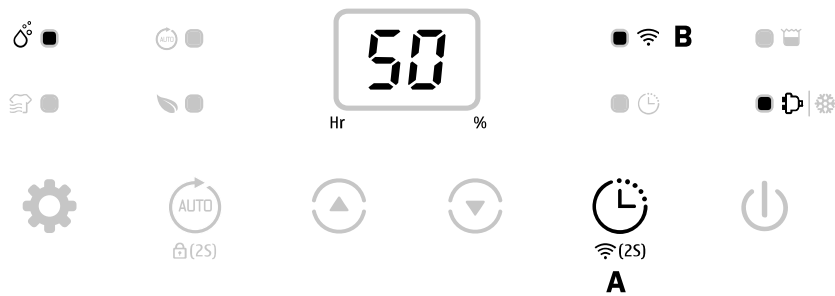

Drücken Sie die Timer-Taste (A) für 2 Sekunden, um die WLAN-Funktion zu aktivieren und in den Netzwerkmodus zu wechseln. Während der Netzwerkkonfiguration blinkt die WLAN-Anzeige schnell. Nachdem die WLAN-Verbindung hergestellt wurde, leuchtet die Anzeige (B).



Detaillierte Bedienungsanweisungen finden Sie im Handbuch „Bedienungsanleitung für die Smartverbindung“.

Wenn sich das Gerät im Netzwerkmodus befindet, drücken Sie einige Sekunden lang die Timer-Taste, um die WLAN-Verbindung zu trennen.

Kindersicherungsfunktion [Lüftergeschwindigkeitstaste – 2 Sekunden]



Drücken Sie die Lüftergeschwindigkeitstaste für 2 Sekunden, um alle Tasten mit einem piependen Ton zu sperren. Der gleiche Vorgang entsperrt sie wieder.



Die Kindersicherungsfunktion kann im Standby-Modus und im Betriebsmodus eingestellt werden. Sie kann jedoch nicht aktiviert werden, wenn der Wassertank voll ist.

Abtauanzeige für tiefe Temperatur

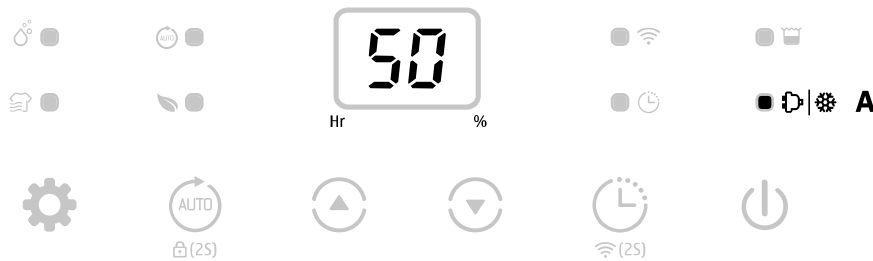

Wenn die Umgebungstemperatur zu niedrig ist, wechselt der Luftentfeuchter in den Abtaumodus. Das Gerät läuft dabei mit hoher Lüftergeschwindigkeit, ohne zu entfeuchten.

Automatische Abschaltung mit „Wassertank voll“-Anzeige



Das Gerät wechselt in den Standby-Modus, wenn der Wassertank voll oder wenn der Wassertank nicht richtig installiert ist. Nach dem Entleeren des Tanks oder der ordnungsgemäßen Installation des Wassertanks wechselt das Gerät in den vorherigen Modus.



Mit Ausnahme der Ein-/Ausschalttaste sind alle anderen Tasten ungültig.

Speicherfunktion:

- a. Wenn der Netzstecker direkt abgezogen oder der Strom abgeschaltet und anschließend wieder an die Stromversorgung angeschlossen wird, läuft der Luftentfeuchter in dem Modus, der vor der Abschaltung eingestellt war. Die Timer-Einstellung wird beibehalten.
- b. Drücken Sie die Ein-/Ausschalttaste um den Luftentfeuchter auszuschalten und anschließend die Ein-/Aus-Taste, zum Wiedereinschalten. Der Luftentfeuchter wird in dem Modus weiterlaufen, der vor dem Abschalten eingestellt war. Die Timer-Einstellung wird abgebrochen.
- c. Schalten Sie den Luftentfeuchter aus und ziehen Sie den Netzstecker. Schließen Sie anschließend die Stromversorgung wieder an und schalten Sie den Luftentfeuchter ein. Er wird im werksseitig eingestellten Modus laufen.

6. Reinigung

WICHTIG!

Der HEPA-Filter muss einmal im Jahr ausgetauscht werden. Dies garantiert eine ausreichende Entfeuchtungs- und Luftreinigungseffizienz.

Wenn das Gerät regelmäßig verwendet wird, kann der Filter mit Staub und Partikeln verstopfen. Daher sollte der Filter mindestens alle zwei Wochen gereinigt werden. Führen Sie die folgenden Schritte aus:

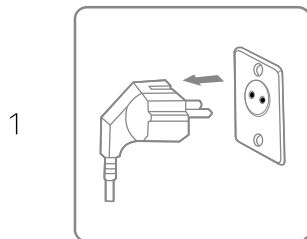

Schalten Sie das Gerät vor der Reinigung aus und ziehen Sie den Netzstecker.

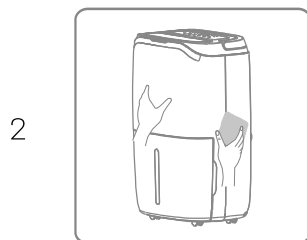

Reinigen Sie das Gehäuse mit einem weichen, trockenen Tuch. Wenn das Gerät sehr schmutzig ist, verwenden Sie ein schonendes Reinigungsmittel. Wischen Sie den Luftentfeuchter mit einem leicht feuchten Tuch ab. Sprühen Sie niemals Wasser auf das Gerät.

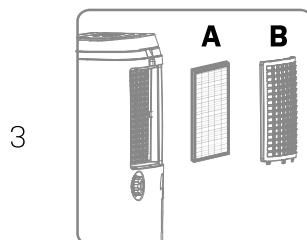

Entfernen Sie den Filtergrill (B) und reinigen Sie ihn mit einem Staubsauger oder Seifenwasser, das nicht heißer als 40 °C ist. Der HEPA (A) kann nicht gereinigt werden und muss einmal im Jahr ausgetauscht werden.

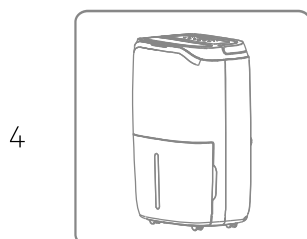

Spülen und trocknen Sie den Filter vollständig, bevor Sie ihn wieder am Gerät installieren.

7. Lagerung

Wenn das Gerät über einen längeren Zeitraum nicht verwendet wird, gehen Sie wie folgt vor:

1. Ziehen Sie den Netzstecker.
2. Reinigen Sie den Luftfilter mit einem Staubsauger.
3. Stellen Sie sicher, dass das Gerät in einwandfreiem Zustand ist, damit es nach einer langen Lagerung wieder verwendet werden kann.
4. Lagern Sie das Gerät in einer geeigneten Verpackung.
5. Bewahren Sie das Gerät an einem staubfreien Ort und vor direkter Sonneneinstrahlung geschützt auf. Es wird empfohlen, es mit einem Stück Kunststoff zu bedecken.

8. Anzeige der Fehlercodes

Bitte wenden Sie sich an Ihren lokalen Händler, wenn einer der folgenden Fehlercodes angezeigt wird.

Nr.	Anzeigecode	Fehler	Anzeige	Beobachtung
1	E1	Temperatursensorfehler	Blinkt alle 30 Sekunden	Luftentfeuchter funktioniert normal.
2	E2	Feuchtigkeitssensorfehler	Blinkt alle 30 Sekunden	Luftentfeuchter funktioniert normal, kann aber die Luftfeuchtigkeit nicht einstellen.
3	L3	Die Lufteintrittstemperatur ist zu hoch ≥ 42 °C	L3 blinkt langsam	Der Kompressor schaltet ab, Lüfter läuft mit niedriger Lüftergeschwindigkeit. Wenn die Luftentfeuchtertemperatur unter 40 °C fällt, arbeitet der Luftentfeuchter normal.
5	L4	Die Lufteintrittstemperatur ist zu niedrig ≤ 0 °C	L4 blinkt langsam	Der Kompressor schaltet ab, Lüfter läuft mit niedriger Lüftergeschwindigkeit. Wenn die Luftentfeuchtertemperatur über 2 °C steigt, beginnt der Luftentfeuchter normal zu arbeiten.

9. Fehlerbehebung

Überprüfen Sie Folgendes, bevor Sie sich an den technischen Kundendienst wenden.

PROBLEM	MÖGLICHE URSACHE	LÖSUNG
Das Gerät funktioniert nicht	Die Stromversorgung ist nicht angeschlossen	Stecken Sie den Stecker in die Wandsteckdose
	Der Wassertank ist voll	Leeren Sie den Tank
	Der Tank wurde nicht richtig wieder eingesetzt.	Setzen Sie den Tank richtig ein
Wasserentnahmekapazität ist zu gering	Laufzeit ist zu kurz	Seien Sie geduldig und warten Sie ab
	Die Umgebungstemperatur oder Luftfeuchtigkeit ist zu niedrig	Es ist normal, dass das Gerät unter diesen Bedingungen nicht entfeuchtet
Das Gerät funktioniert, reduziert aber die relative Luftfeuchtigkeit nicht ausreichend	Der Raum ist zu groß	Wir empfehlen die Verwendung eines Luftentfeuchters mit einer größeren Kapazität
	Es herrscht zu viel Luftzug	Verringern Sie den Luftzug (z. B. Fenster und Türen schließen)
	Der Luftfilter ist verstopft	Reinigen Sie den Luftfilter mit einem Staubsauger oder tauschen Sie den HEPA-Filter aus
	Die eingestellte Luftfeuchtigkeit ist höher als die Umgebungsfeuchtigkeit	Stellen Sie die Luftfeuchtigkeit niedriger als die Umgebungsfeuchtigkeit ein
Der Luftentfeuchter bläst warme Luft aus	Die getrocknete Luft wird über Heizspulen geleitet, bevor sie im Rahmen des Entfeuchtungsprozesses in den Raum geblasen wird	Das ist normal, ein Luftentfeuchter ist kein Luftkühler
Die Anzeige zeigt nicht den Feuchtigkeitssollwert an	Die Anzeige zeigt die relative Feuchtigkeit im Raum an und nicht den Sollwert	Drücken Sie die Feuchtigkeitsregelungstaste einmal, um den Sollwert der relativen Feuchtigkeit zu sehen
Wasser auf dem Boden	Es befindet sich Restwasser im Tank und das Gerät wird durch zu viel Bewegung hin und her geschaukelt	Seien Sie vorsichtig, wenn Sie den Tank bewegen
Der Luftentfeuchter ist laut	Der Luftfilter ist verstopft oder das Gerät befindet sich auf einer unebenen Oberfläche	Reinigen Sie den Filter oder stellen Sie das Gerät auf eine ebene Oberfläche

WICHTIG!

Bitte versuchen Sie zur Vermeidung von Risiken nicht, den Luftentfeuchter selbst zu reparieren.

10. Technische Daten

Modell Carl, Artikel-Nr.	2506
Höchster Arbeitsbereich m ²	120
Empfohlener Arbeitsbereich m ²	2 – 85
WLAN	Ja
Filter	HEPA
Zeitschalter Std.	1 – 24
Betriebslufttemperatur °C	5 ~ 35
Entfeuchtungskapazität, l/Tag (Luft 30°C, RH 80 %)	25
Entfeuchtungskapazität, l/Tag (Luft 27°C, RH 60 %)	15
Stromverbrauch (Luft 35 °C, RH 80 %)	400
Stromverbrauch (Luft 27 °C, RH 60 %)	280
Nennleistung, kW (Luft 30 °C, RH 80 %)	0,11 ~ 0,73
Nennstrom, A (Luft 35 °C, RH 80 %)	1,80
Nennstrom, A (Luft 27 °C, RH 60 %)	1,30
Spannungsversorgung V/Hz	220 V – 240/50
Schallpegel, dB (A)	46
Luftstrom in m ³ /h	180
Tankvolumen, l	6,5
Kältemittel, kg	0,08
Kältemittel	R290
Kompressor	Rotation
Abmessung (B X T X H) mm	360 x 285 x 564
Ablaufschlauchdurchmesser mm	19
Nettogewicht	14,6

Die oben genannten, technischen Daten dienen nur als Referenz. Wir behalten uns das Recht vor, diese ohne vorherige Ankündigung zu ändern.

11. Bedienungsanleitung für die Smartverbindung

APP-Anbindung des Geräts

Suchen Sie eine APP-Plattform für „TuyaSmart“ oder scannen Sie den folgenden QR-Code, um die APP herunterzuladen.



Schritt eins

Stellen Sie sicher, dass das Telefon mit dem WLAN zu Hause verbunden ist, und schalten Sie das Bluetooth-Gerät ein. Tippen Sie in der oberen rechten Ecke der Startseite auf +, um das Gerät hinzuzufügen.

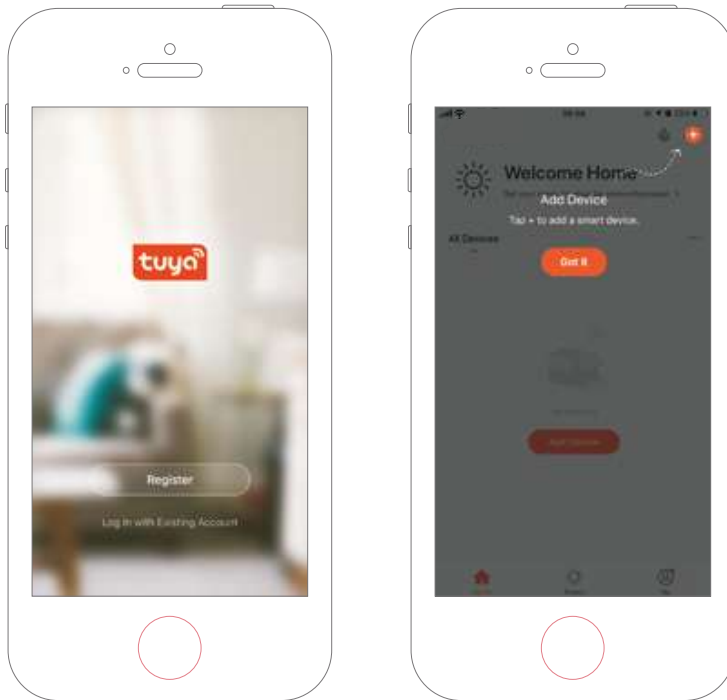

Schritt zwei

Folgen Sie der Anleitung, um das zu konfigurierende Gerät auszuwählen, und geben Sie dann das WLAN-Passwort ein.

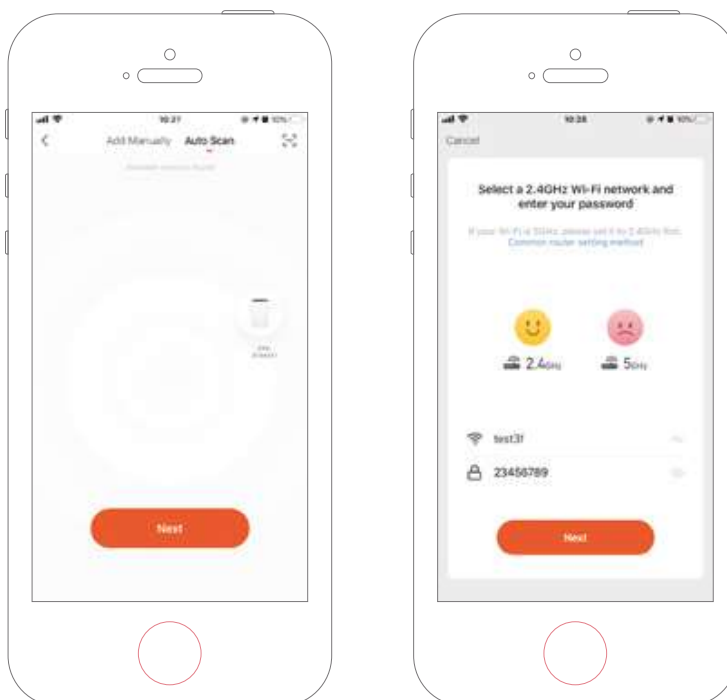

Schritt drei

Stellen Sie die Verbindung her, um den Luftentfeuchter über die APP einzustellen.

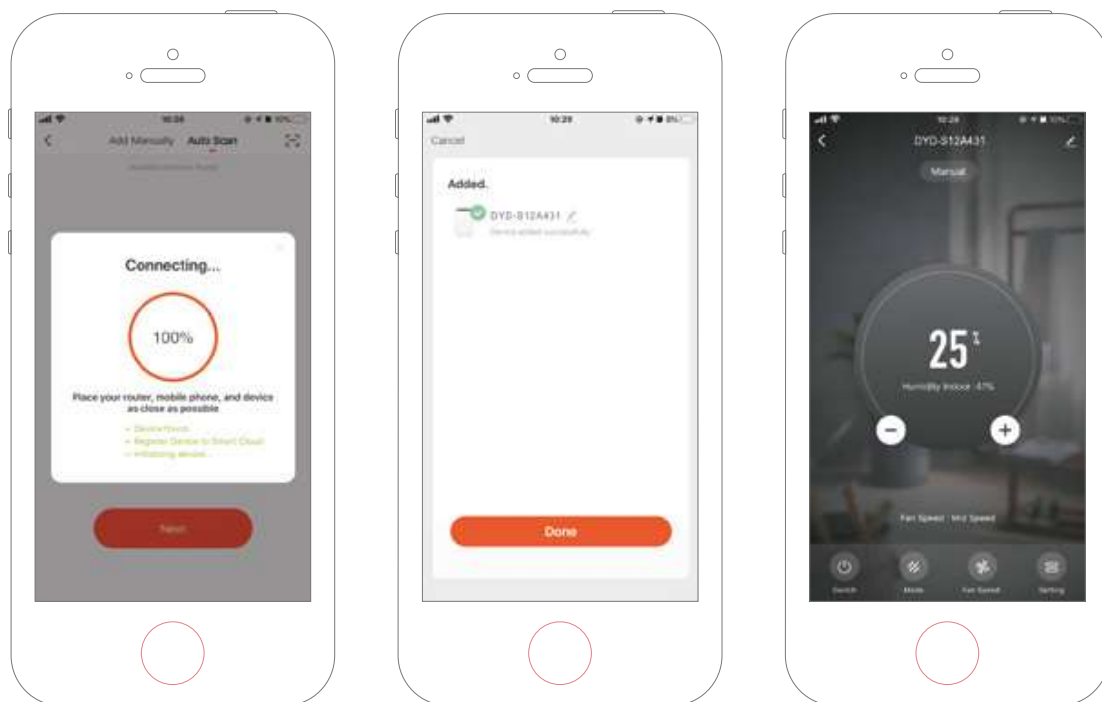

Manuelles Hinzufügen des Geräts

Schritt eins

Tippen Sie auf der Startseite auf Gerät hinzufügen oder auf + in der oberen rechten Ecke, um zur Seite „Gerät hinzufügen“ zu wechseln.

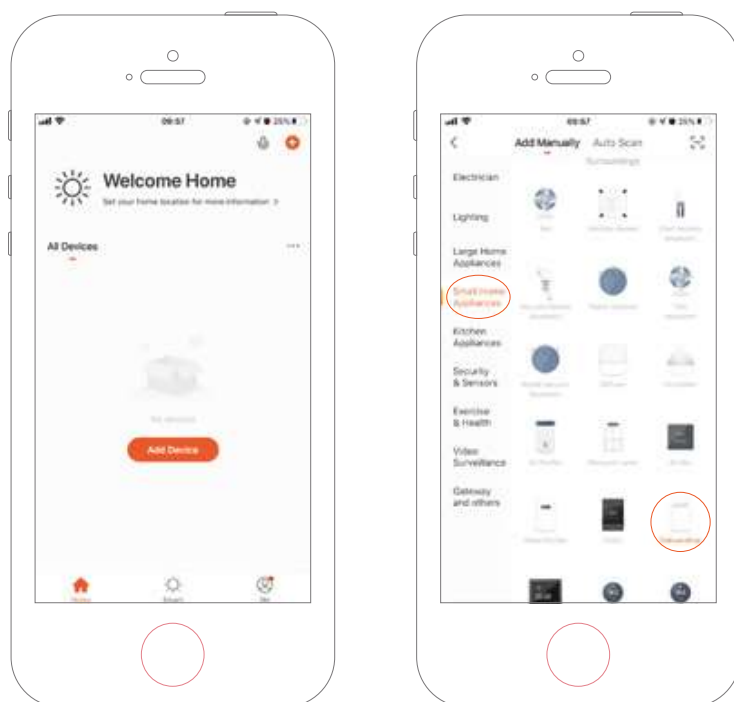

Schritt zwei

Vergewissern Sie sich, dass die Anzeige schnell blinkt, und geben Sie das WLAN-Passwort ein.

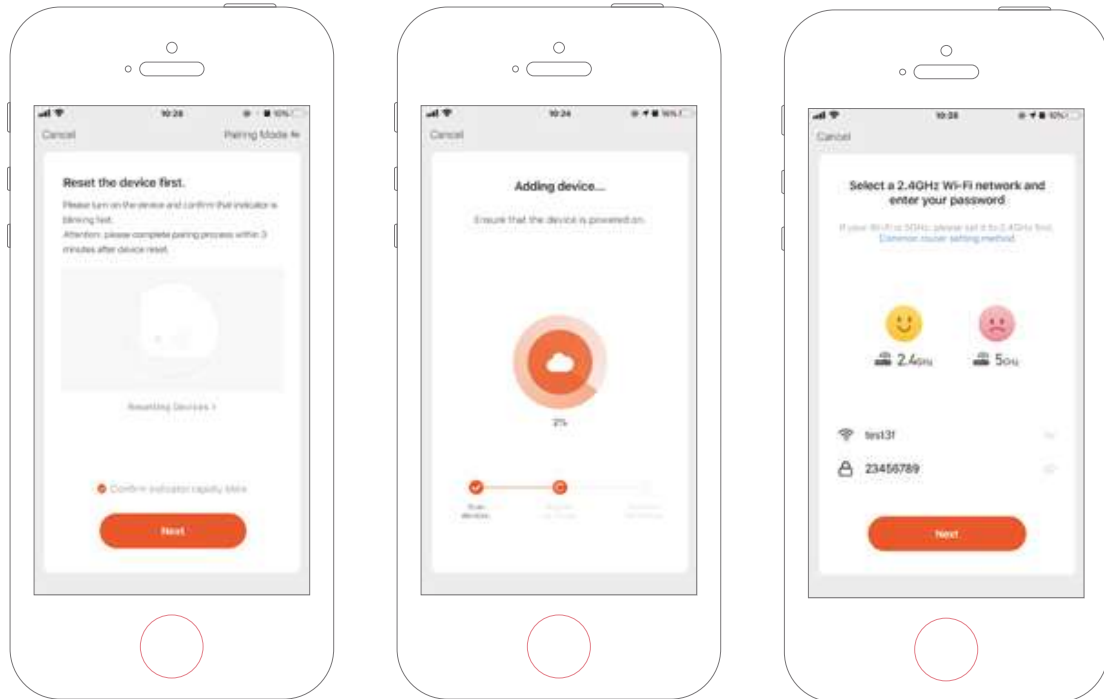

Schritt drei

Stellen Sie die Verbindung her, um den Luftentfeuchter über die APP einzustellen.

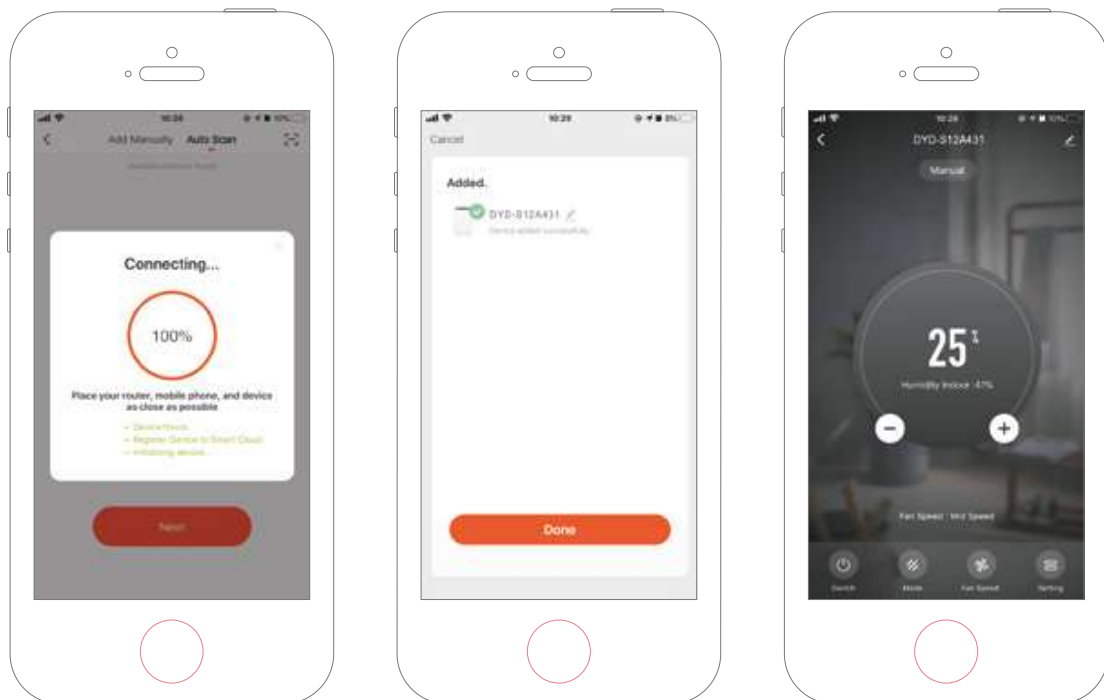

12. Kundendienst

Wenn Sie Fragen haben oder weitere Informationen benötigen, wenden Sie sich bitte an den **Kundendienst unter +45 6916 3200**

Wenn Sie den Kundendienst in Anspruch nehmen oder einen Garantieanspruch geltend machen möchten, müssen Sie direkt in unserem Support-System eine Kundendienstanfrage erstellen. Gehen Sie zur Startseite auf SUPPORT.

13. Garantie

Begrenzte Garantie

Wir garantieren, dass alle Teile für einen Zeitraum von zwei Jahren ab Kaufdatum frei von Material- und Verarbeitungsfehlern sind. Der Kompressor hat ab Kaufdatum 6 Jahre Garantie. Die Garantie gilt nur für Material- oder Herstellungsfehler, die verhindern, dass das Produkt normal installiert oder betrieben werden kann. Defekte Teile werden ersetzt oder repariert.

Die Garantie gilt nicht für Transportschäden, nicht vorgesehene Verwendungen, Schäden durch unsachgemäße Montage oder Verwendung, Schäden durch Stöße oder sonstige Beschädigungen, Frostschäden oder Schäden durch unsachgemäße Lagerung.

Die Garantie erlischt, wenn der Benutzer Änderungen am Produkt vornimmt.

Die Garantie umfasst keine Produktbeschädigungen, Sachschäden oder allgemeinen Betriebsverluste.

Die Haftung des Herstellers geht nicht über die Reparatur oder den Austausch defekter Teile hinaus und beinhaltet nicht die Arbeitskosten für die Entfernung und Neuinstallation des defekten Teils, die Transportkosten zum und vom Servicecenter sowie sonstigen Materialien, die für die Durchführung der Reparatur erforderlich sind.

Diese Garantie deckt keine Ausfälle oder Fehlfunktionen infolge nachstehender Umstände ab:

- Wenn das Gerät nicht gemäß der mitgelieferten Bedienungsanleitung installiert, betrieben oder gewartet wird.
- Die handwerklichen Arbeiten zur Installation des Geräts.
- Missbrauch, Umbau, Unfall, Feuer, Flut, Blitzschlag, Nagetiere, Insekten, Fahrlässigkeit oder unvorhergesehene Ereignisse.
- Verwendung von nicht werksseitig zugelassenen Teilen oder nicht werksseitig zugelassenem Zubehör in Verbindung mit dem Produkt.

Haftungsbeschränkung

Dies ist die einzige vom Hersteller gewährte Garantie. Niemand ist berechtigt, in unserem Namen weitere Garantien zu gewähren.

Diese Garantie gilt anstelle aller sonstigen, ausdrücklichen oder stillschweigenden Garantien. Einschließlich etwa stillschweigender Garantien der Eignung für einen bestimmten Zweck oder einer bestimmten Verkaufsfähigkeit. Wir lehnen ausdrücklich jegliche Haftung für Folge-, Neben-, indirekte oder Folgeschäden ab, die sich aus einer Verletzung der ausdrücklichen oder stillschweigenden Gewährleistungen ergeben.

Diese Garantie verleiht Ihnen bestimmte gesetzliche Rechte, die je nach Land variieren können.

Beanstandungen

Im Falle eines Garantieanspruchs ist ein gültiger Kaufbeleg vorzulegen. Lesen Sie im Abschnitt „KUNDENDIENST“ mehr über Garantieansprüche.